



**LE RÉSEAU DE CRÉATION  
ET D'ACCOMPAGNEMENT PÉDAGOGIQUES**

**Ce document a été numérisé par le Canopé de l'académie de Clermont-Ferrand  
pour la Base Nationale des Sujets d'Examens de l'enseignement professionnel.**

Ce fichier numérique ne peut être reproduit, représenté, adapté ou traduit sans autorisation.

**Brevet Professionnel  
"SERRURERIE - MÉTALLERIE"**

**SESSION 2015**

**DURÉE : 4 heures**

**COEFFICIENT : 3**

**E.3 – TRAVAUX SPÉCIFIQUE : Organisation de travaux liés à la  
maintenance ou à la réparation d'ouvrages (U.30)**

**ÉPREUVE ÉCRITE (30 minutes)**

**DOSSIER RESSOURCE ÉCRIT**

CE DOSSIER EST COMPOSÉ DE 5 DOCUMENTS DE :

DTC 1 / 5 à DTC 5 / 5

**Consigne aux surveillants :**

Ce dossier devra être restitué à l'issue de l'épreuve.

Brevet Professionnel "**SERRURERIE - MÉTALLERIE**"

**Epreuve E.3** : Travaux spécifiques : Organisation de travaux liés à la  
maintenance ou à la réparation d'ouvrages (U.30)

DOSSIER RESSOURCE ECRIT

D Res : 1/5

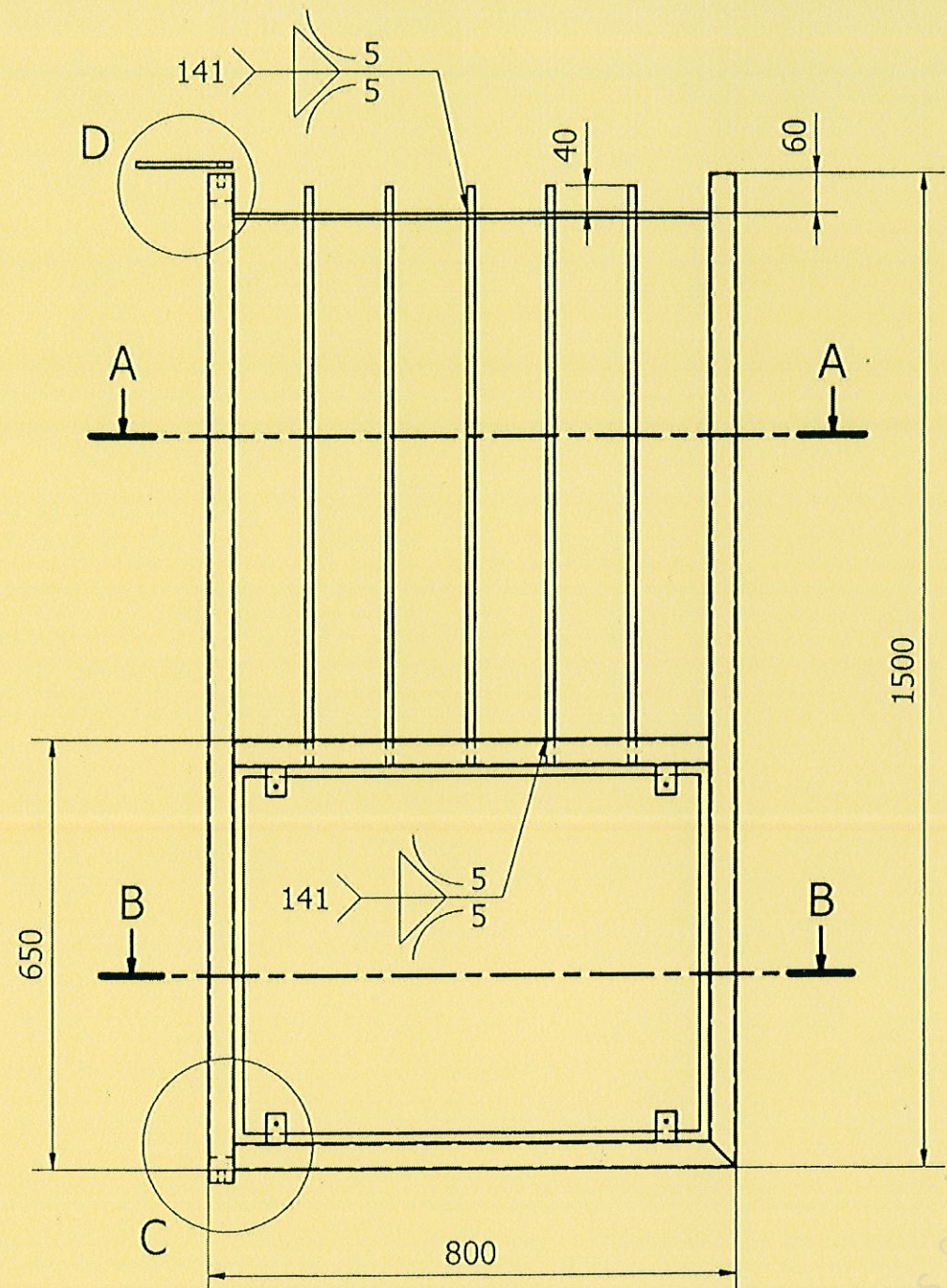

A-A ( 1/10 )

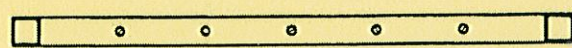

B-B ( 1/10 )

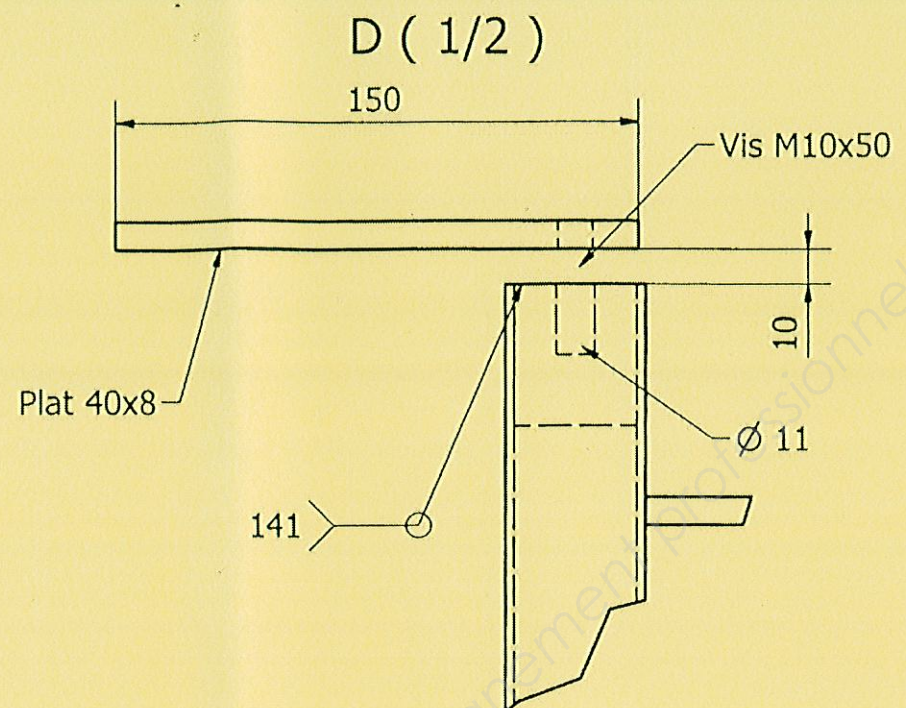
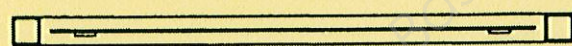

C ( 1 : 2 )

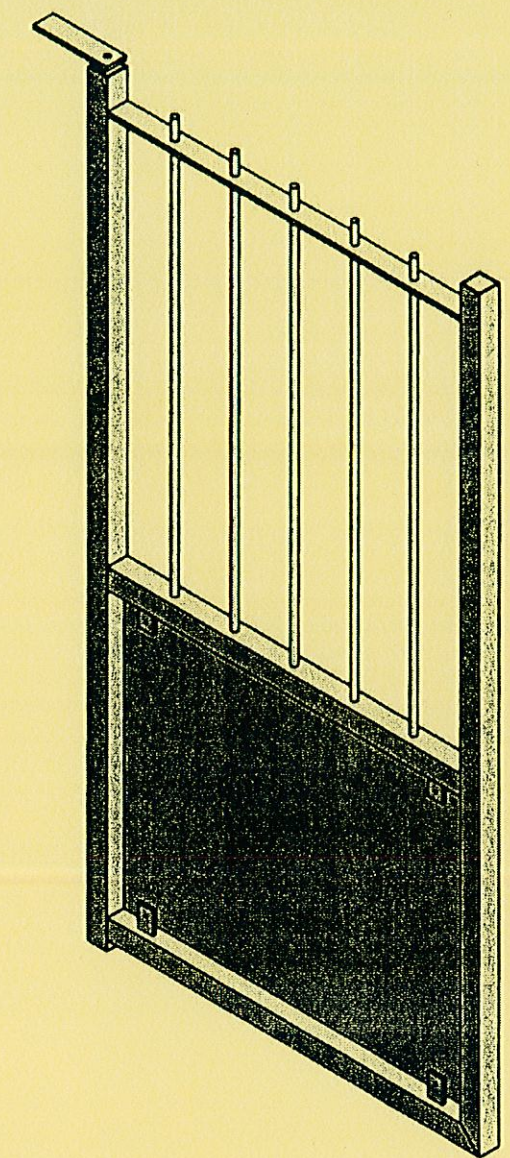
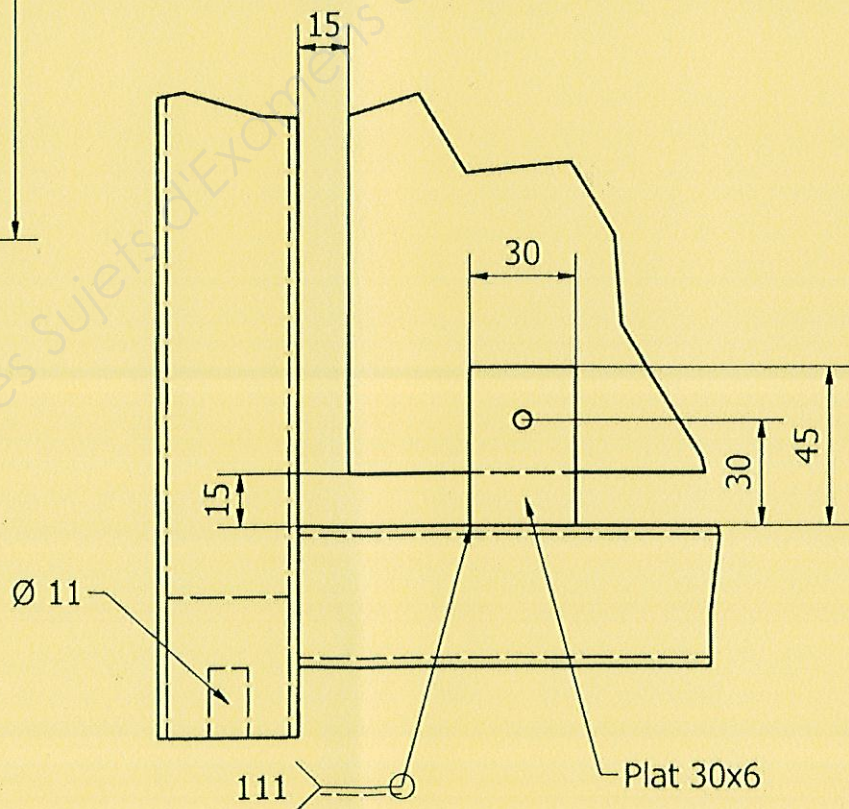

- Ossature tube □ 40x40x2.5
- Barreau rond Ø 12
- Traverse Hte Plat □ 40x8
- Soubassement Tôle 20/10

Assemblage de l'ossature tubulaire  
à l'aide du procédé 135

## Serrure à larder 1 point NF Axe à 50 mm

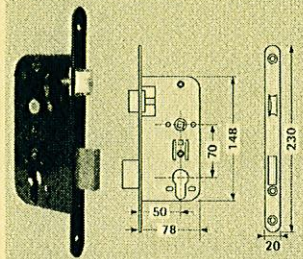

**OPSIAL**

Pour cylindre profil européen.  
Coffre épaisseur 14 mm.  
Pêne 1/2 tour bombé laiton.  
Fouillot carré de 7 mm.  
Têtière de 230 x 20 x 3 mm bouts ronds.  
Pré-perçage pour fixation de rosaces.  
Gâche et cylindre à commander séparément.

**NF**

**Prix Net**

### Finition Têtière laquée noir

Fonction	Axe mm	Code	PU € <sup>HT</sup>
Sûreté	50	32 304 656	8,80
Bec de cane	50	31 512 530	5,89
Bec de cane à condamnation	50	31 512 514	8,28
Pêne dormant 1/2 tour	50	31 512 468	9,58
Pêne dormant seul pour cylindre européen	50	31 512 441	8,80

## Verrou à cylindre rond à bouton OPSIAL VE25

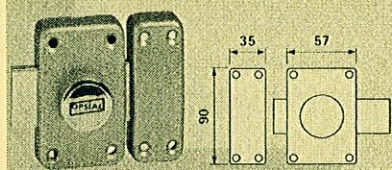

**OPSIAL**

**Prix Net**

Verrou à cylindre paracentrique \*OPSIAL\* diamètre 23 mm.  
Livré avec 3 clés plates.  
Pêne de 110 mm.  
Finition : bronzé.

Sur demande : possibilité s'entrouvrant avec cylindres profils européens OPSIAL.

Longueur cylindre mm	Fonction	Code	PU € <sup>HT</sup>
40	Varié	28 047 681	26,10
45	Varié	28 047 592	26,10

## Verrou à cylindre rond 2 entrées OPSIAL VE26

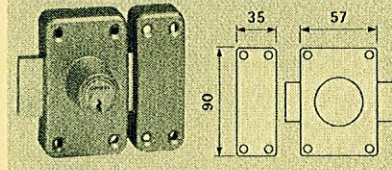

**OPSIAL**

**Prix Net**

Verrou à cylindre paracentrique \*OPSIAL\* diamètre 23 mm.  
Livré avec 3 clés plates.  
Pêne de 110 mm.  
Finition : bronzé.

Sur demande : possibilité s'entrouvrant avec cylindres profils européens OPSIAL.

Longueur cylindre mm	Fonction	Code	PU € <sup>HT</sup>
40	Varié	30 247 655	35,55

## Gâche à talon 725 brut pour serrure à larder 1 point NF



Code	PU € <sup>HT</sup>
31 512 395	0,71

## Serrure Applique "Match" Horizontale



**JPM**

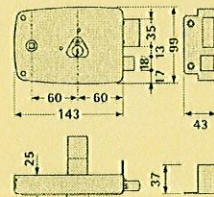
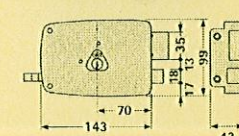

Coffre embouti laqué noir.  
Cylindre rond longueur 45 mm.

Fonction	Axe mm	Main	Code	PU € <sup>HT</sup>
A fouillot	60	Droite	35 175 296	48,74
A fouillot	60	Gauche	35 175 288	48,74
A tirage	70	Droite	35 175 326	49,66
A tirage	70	Gauche	35 175 318	49,66

## Serrure Applique "Match" Verticale

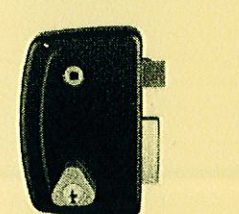

**JPM**

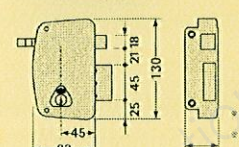

Coffre embouti laqué noir.  
Cylindre rond longueur 45 mm.

Fonction	Axe mm	Main	Code	PU € <sup>HT</sup>
A fouillot	45	Droite	35 175 245	50,21
A fouillot	45	Gauche	35 175 237	50,21
A tirage	45	Droite	35 175 261	47,53
A tirage	45	Gauche	35 175 253	47,53

## N°7 Pêne dormant 1/2 tour

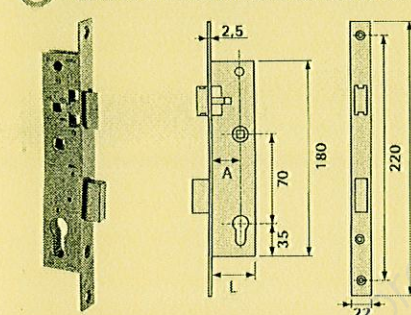

**■ métalux®**

Têtière en inox.  
Pas d'équerre pour largeur 21 mm.  
Fouillot carré de 8 mm.

**REVERSIBLE**

Pour les coffres largeur 21 et 28 mm, prévoir un cylindre à panneton réduit PM2 exclusivement.  
Cylindre et gâches à commander séparément.

Largeur mm	Axe du cylindre (A) mm	Code	PU € <sup>HT</sup>
21	10,5	17 172 581	62,20
28	16,5	17 172 662	76,15
36	21	17 172 727	34,50
39,5	24,5	17 172 824	34,50
46	31	17 172 913	34,50

## N° 8 - à rouleau

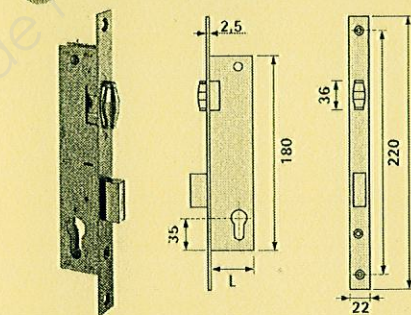

**■ métalux®**

Têtière en inox.  
Rouleau réglable maxi 9,5 mm, sauf modèle 21 mm réglable maxi 9 mm.

Pour les coffres largeur 21 mm, prévoir un cylindre à panneton réduit PM2 exclusivement.  
Cylindre et gâches à commander séparément.

Largeur mm	Axe du cylindre (A) mm	Code	PU € <sup>HT</sup>
21	10,5	17 173 014	63,09
36	21	17 173 049	47,62
39,5	24,5	17 173 138	47,62
46	31	17 173 197	47,62

## N° 14 - pêne dormant seul

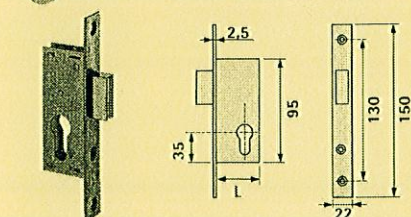

**■ métalux®**

Têtière inox.  
Pour cylindre profil européen (à commander séparément).

Largeur mm	Axe du cylindre (A) mm	Code	PU € <sup>HT</sup>
21	10,5	17 173 804	47,68
36	21	17 173 839	39,89
46	31	17 173 979	46,72

## N° 28 - à mentonnet

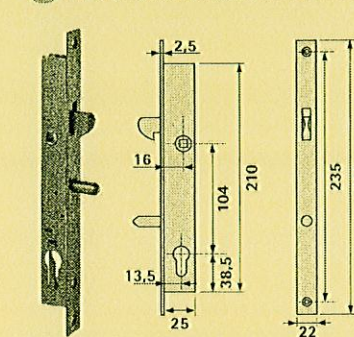

**■ métalux®**

Coffre de 210 x 25 mm.  
Têtière en inox largeur 22 mm.  
Pour cylindre profil européen.  
Axe à 13,5 mm.  
Crochet saillant de 19,5 mm.  
Rappel du crochet à équerre.  
Fouillot carré de 8 mm, axe à 16 mm.  
Entraxe 104 mm.  
Condamnation du crochet par le cylindre.

Prévoir un cylindre à panneton réduit PM2.

Type	Code	PU € <sup>HT</sup>
Sans gâche	17 174 282	78,36

## Sûreté n° 30 - 2 points

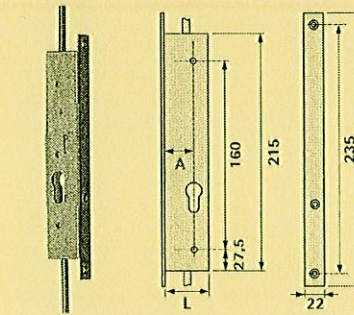

**■ métalux®**

Têtière inox.  
2 tours de clé.  
Course des triangles : 15 mm.

Cylindre profil européen et jeu de triangles à commander séparément.

Largeur mm	Axe du cylindre mm	Code	PU € <sup>HT</sup>
30	15	17 174 363	36,54

## Crémone n° 31 - 2 point

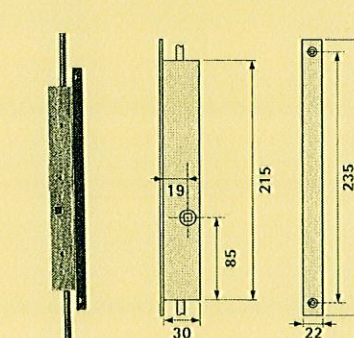

**■ métalux®**

Fouillot carré de 8 mm.  
Têtière en inox.  
Axe des triangles : 15 mm.  
Course des triangles : 19 mm.

Jeu de triangles à commander séparément.

Code	PU € <sup>HT</sup>
17 174 533	32,74

Brevet Professionnel "SERRURERIE - METALLERIE"

Epreuve E.3 : Travaux spécifiques : Organisation de travaux liés à la maintenance ou à la réparation d'ouvrages (U.30)

DOSSIER RESSOURCE ECRIT

D Res :3/5

**Fixation**  
**Vis à métaux acier**

**VIS À MÉTAUX ACIER EMPREINTE POZIDRIV**



Vis à tête fraisée

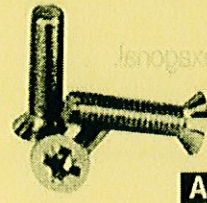

**Acier zingué**

Ø mm	L mm	Cond. boîte	Code (1 boîte)	Prix ht
3	8	500	459284	19,39
	10		459291	17,88
	12		459298	19,39
	16		459305	23,33
	20		459312	22,71
	25		459319	27,56
4	8	500	459326	20,90
	10		459333	22,12
	12		459340	22,41
	16		459347	25,14
	20		459354	25,75
	25		459361	31,51
5	30	500	459368	35,13
	40		459375	45,14
	10		459382	29,99
	12		459389	30,89
	16		459396	33,92
	20		459403	39,67
6	25	200	459410	41,81
	30		459417	45,14
	40		459424	54,82
	10		459431	18,90
	12		459438	18,90
	16		459445	19,76
8	20	200	459452	20,72
	25		459459	24,95
	30		459466	25,56
	40		459473	33,19
	50		459480	42,75
	60		459487	57,54
8	20	200	459494	41,31
	25		459501	45,30
	30		459508	49,42
50			459515	72,94

**A**

Vis à tête cylindrique bombée large

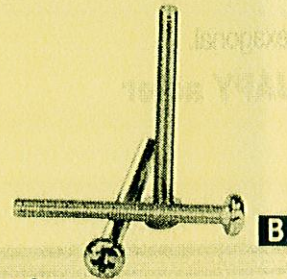

**Acier zingué**

Ø mm	L mm	Cond. boîte	Code (1 boîte)	Prix ht
3	10	500	459039	28,18
	20		459060	28,17
	30		459074	42,10
	6		459081	26,05
	8		459088	29,98
	10		459095	26,05
4	12	500	459102	25,14
	16		459109	29,99
	20		459116	32,71
	25		459123	38,45
	30		459130	42,40
	35		459137	49,37
5	40	500	459144	54,82
	8		459151	38,15
	10		459158	39,36
	12		459165	38,15
	16		459172	41,81
	20		459179	48,16
6	25	200	459186	50,57
	30		459193	54,53
	40		459200	66,94
	50		459207	39,98
	10		459214	23,01
	12		459221	23,38
6	16	200	459228	23,98
	20		459235	25,46
	25		459242	28,71
	30		459249	31,50
	40		459256	40,59
	50		459263	52,35
6	60	200	459270	70,38
	80		459277	101,27

**B**

**VIS À MÉTAUX ACIER EMPREINTE FENDUE**



Vis à tête fraisée



**Acier zingué**

Ø mm	L mm	Cond. boîte	Code (1 boîte)	Prix ht	
3	30	500	413833	18,18	
	40		413840	20,90	
	50		413847	23,94	
4	50	500	413910	39,99	
	60		413917	46,94	
	80		413924	62,10	
5	8	200	413931	20,90	
	50		413987	26,65	
	60		413994	30,18	
	70		414001	34,79	
	80		414008	40,48	
	90		414015	45,43	
6	70	200	414085	48,46	
	80		414092	55,60	
	90		414099	64,08	
	100		414106	71,23	
8	16	100	414113	27,37	
	40		414141	53,66	
	60		414155	38,47	
	70		414162	48,32	
8	80	100	414169	54,39	
	30		200	414645	68,95
	40			414652	45,37
	50			414659	51,38
60	414666	57,19			
80	50	414680	39,79		

**CACHE-ÉCROUS GOETTGENS S.A.**

Cache-écrou plastique pour vis tête H.  
Livrés en boîte de 100 caches.

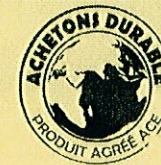

Brevet Professionnel "SERRURERIE - METALLERIE"

Epreuve E.3 : Travaux spécifiques : Organisation de travaux liés à la maintenance ou à la réparation d'ouvrages (U.30)

DOSSIER RESSOURCE ECRIT

D Res : 4/5

Hauteurs normalisées

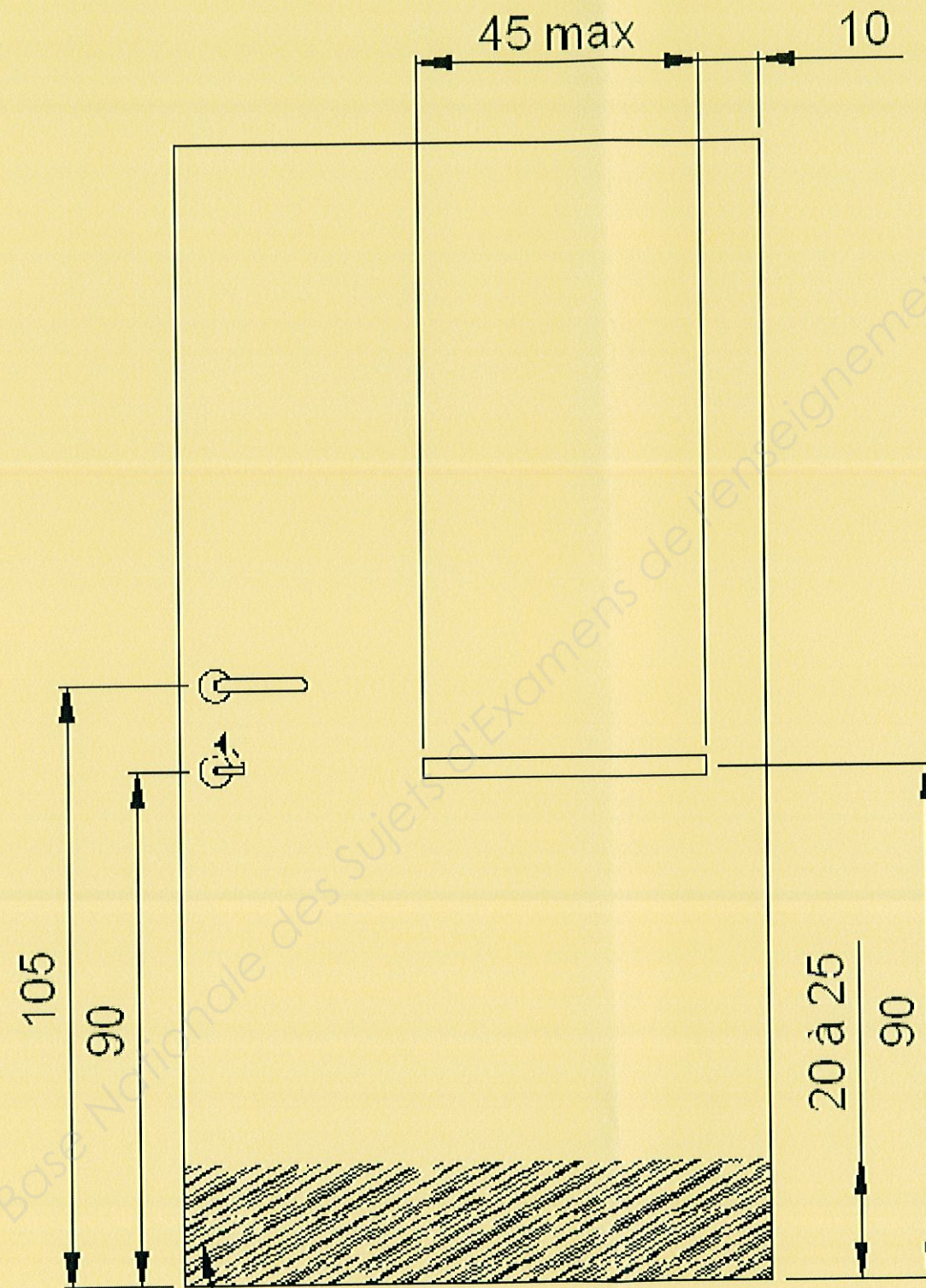

Plaque de protection